

**AFSCET**

# **Res-Systemica**

**Revue Française de Systémique**  
**Fondée par Evelyne Andreewsky**

**Volume 10, mai 2014**

**Hommage à Emmanuel Nunez,  
Clinicien, Homme de Science, Systémicien**

**Res-Systemica, volume 10, article 05**

**Emmanuel Nunez et la Tunisie ; sa famille**

**Marc Fellous**







*« Et là fut notre issue,  
pour revoir les étoiles. »  
Dante.*

Michèle Laude,  
sa compagne,  
Ses enfants,  
Ses petits-enfants,  
Ses beaux-enfants,  
Son frère,  
Ses neveux et ses nièces,  
Ses amis,

ont la tristesse d'annoncer le décès de

**Emmanuel NUNEZ,**  
directeur d'unité Inserm,  
professeur honoraire  
des Universités.

L'inhumation aura lieu le 9 août 2013,  
à 14 h 30, au cimetière de Jouars-  
Fouchartain (Yvelines).

Cet avis tient lieu de faire-part.

L'Association française de science  
des systèmes cybernétiques cognitifs  
et techniques

à la grande douleur de faire part du décès  
de son président honoraire,

**Emmanuel NUNEZ.**

Les obseques auront lieu le vendredi  
9 août 2013, à 14 h 30, au cimetière  
de Jouars-Fouchartain (Yvelines).

[www.afscet.asso.fr](http://www.afscet.asso.fr)



**Meimoun** 18 : De l'arabe maymûn, adj. « heureux », « fortuné », « favorisé par le sort ».

**Memmi** 11 : De l'arabe mammû, signifiant « petit enfant », « bébé ».

**Mendez** 6 : De l'espagnol Mendo, nom propre masc. Avec la terminaison ez exprimant la filiation devient Mendez « fils de Mendo ».

**Moati** 12 : De l'arabe mu'ati, adj. « qui donne », « généreux », « munificient ».

**Modigaliani** 13 : Du nom de lieu Modigliana, ville de Toscane dans la région de Florence.

**Molco** 5 : Du portugais molho « botte de foin ».

**Montefiore** 15 : Du nom de lieu Montefiore, en Emilie (province de forli), Montefiore dans les Marches (province d'Ascoli).

**Moreno** 8 : De l'espagnol moreno, adj. Signifiant « brun ».

**Nunez** 7 : De l'espagnol Nuno, suivi de l'indice de filiation ez = fils de Nuno.

**Ortona** 2 : Du nom de lieu Ortana, ville italienne des Abruzes, province de Chieti.

**Ossana** 23 : Du nom de lieu Osuna, ville espagnole de la province de Séville.

**Pansieri** 14 : De l'italien pancia, « ventre ». On doit voir dans pansieri le pluriel de pansiero qui signifiait « pansu » ou « gros mangeur ».

**Pariente** 14 : De l'espagnol pariente « parent ».

**Paz** 5 : De l'espagnol paz « paix ».

**Piperno** 3 : Du nom de lieu Piperno, ville italienne du Latium, province de Rome.

**Piperon** 8

**Procaccia** 7 : De l'italien procaccia, subst. Signifiant « commissionnaire ».

**Rodriguez Silvera** 4 : Rodriguez : de l'espagnol rodrigo, prénom d'origine wisigothique, avec l'indice de filiation ez, a donné Rodriguez « le fils de Rodrigue ».

**Saada** 6 : De l'arabe sa'ada, subst. Fém. « félicité », « bonheur ».

**Sacuto** 22 : De l'hébreu zakût, subst. Fém. signifiant « pureté », « mérite », « droiture ». Le mot hébreu transcrit à l'italienne est devenu sacuto.

**Samama** 4 : De l'arabe shemâma, subst. Fém. « plante odoriférente ».

**Santellana** 4 : Du nom de lieu Santillana, ville espagnole de vieille Castille dans le province de Santander.

**Sarabia** 4

**Sarfati** 6 : De l'hébreu Tsarfat, nom d'une ville de Phénicie, par lequel on a désigné la Gaule puis la France. Ethnique en ya signifiant « originaire de France ».

**Scemama** 3 : De l'arabe schemama, subst. Fém. « plante odoriférante ».

*Origine d'après le livre de Paul Sebag "Les noms des juifs de Tunisie origines et significations"*

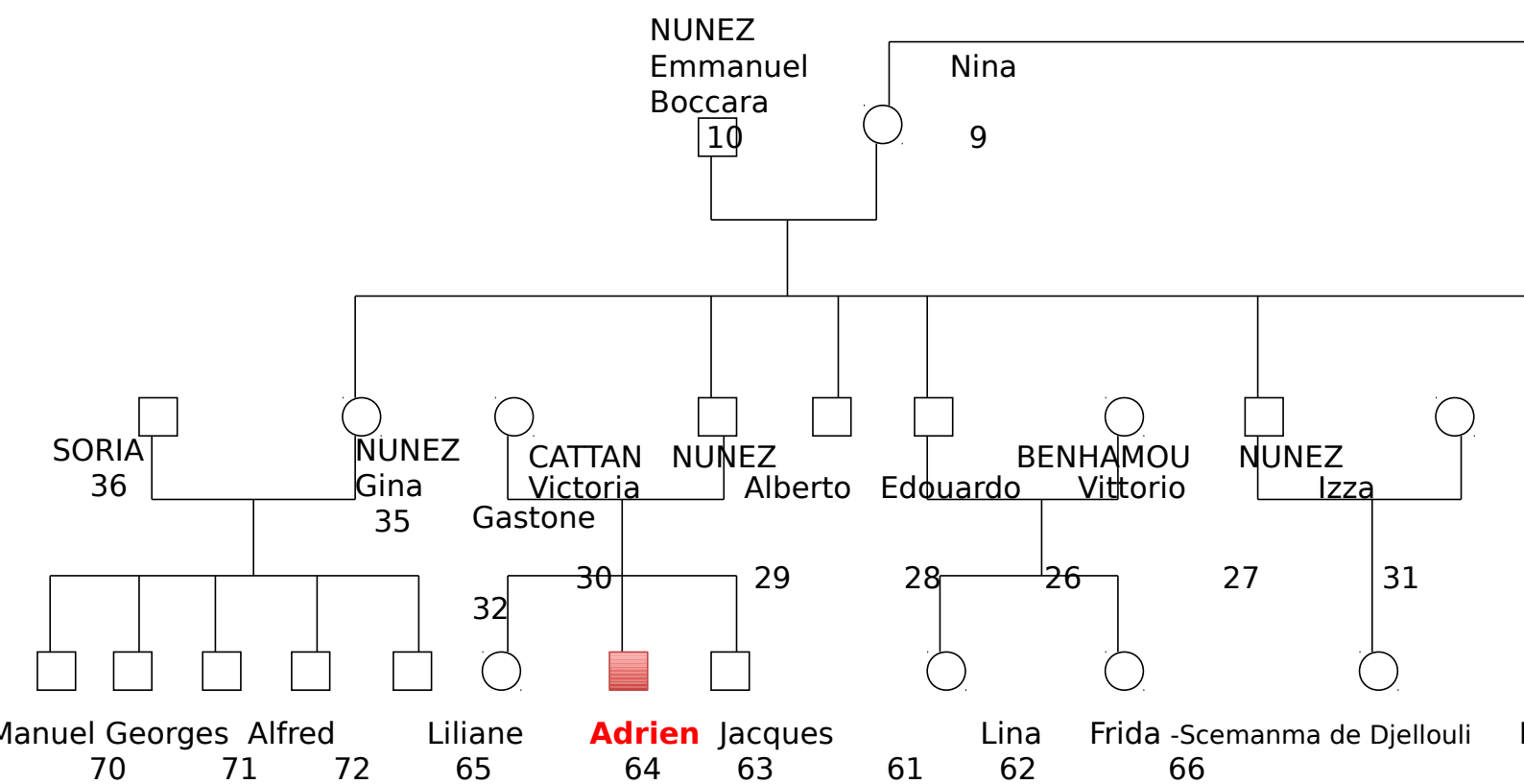

Nunez Emmanuel 30/01/26 carré Attias LO/62

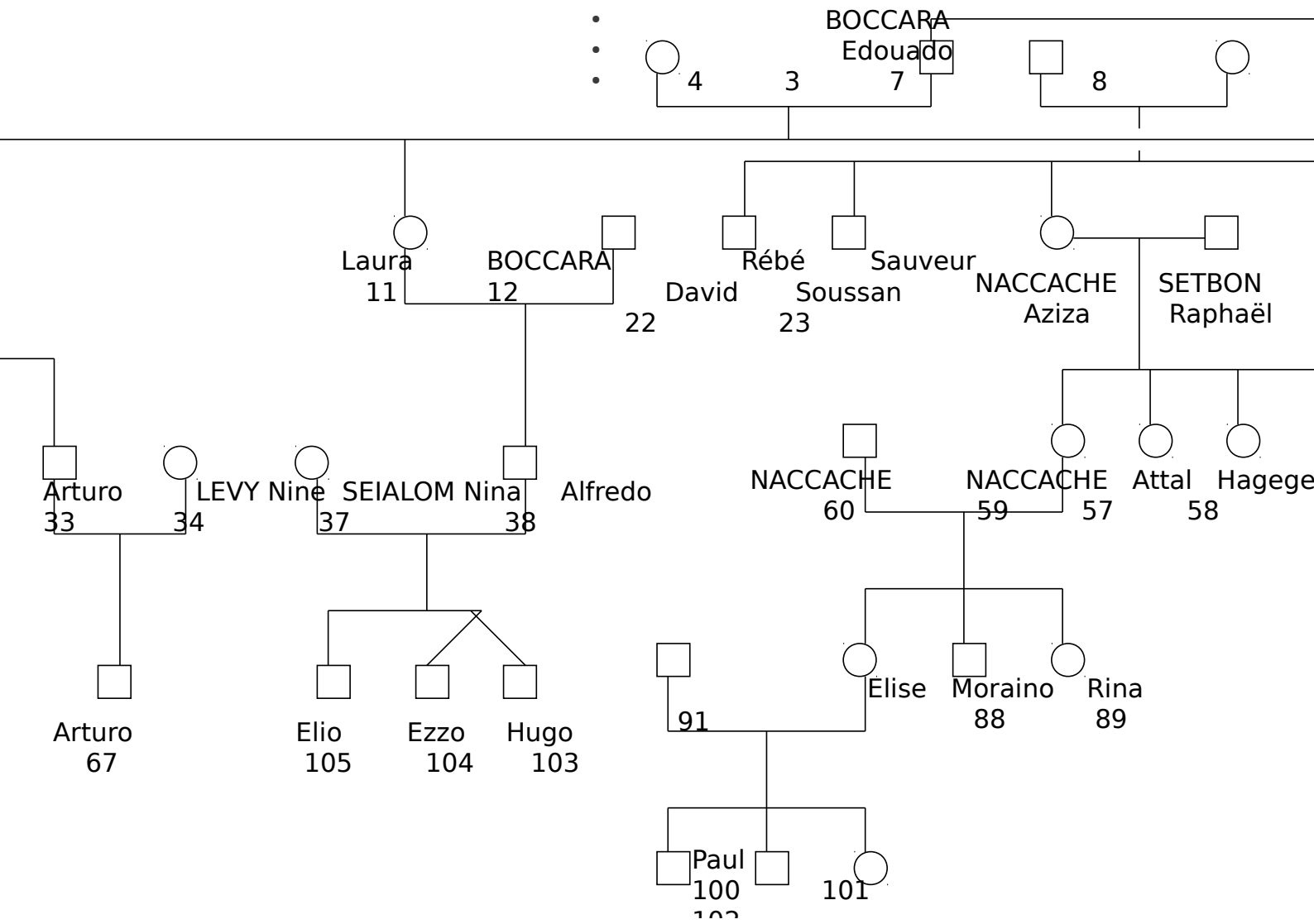

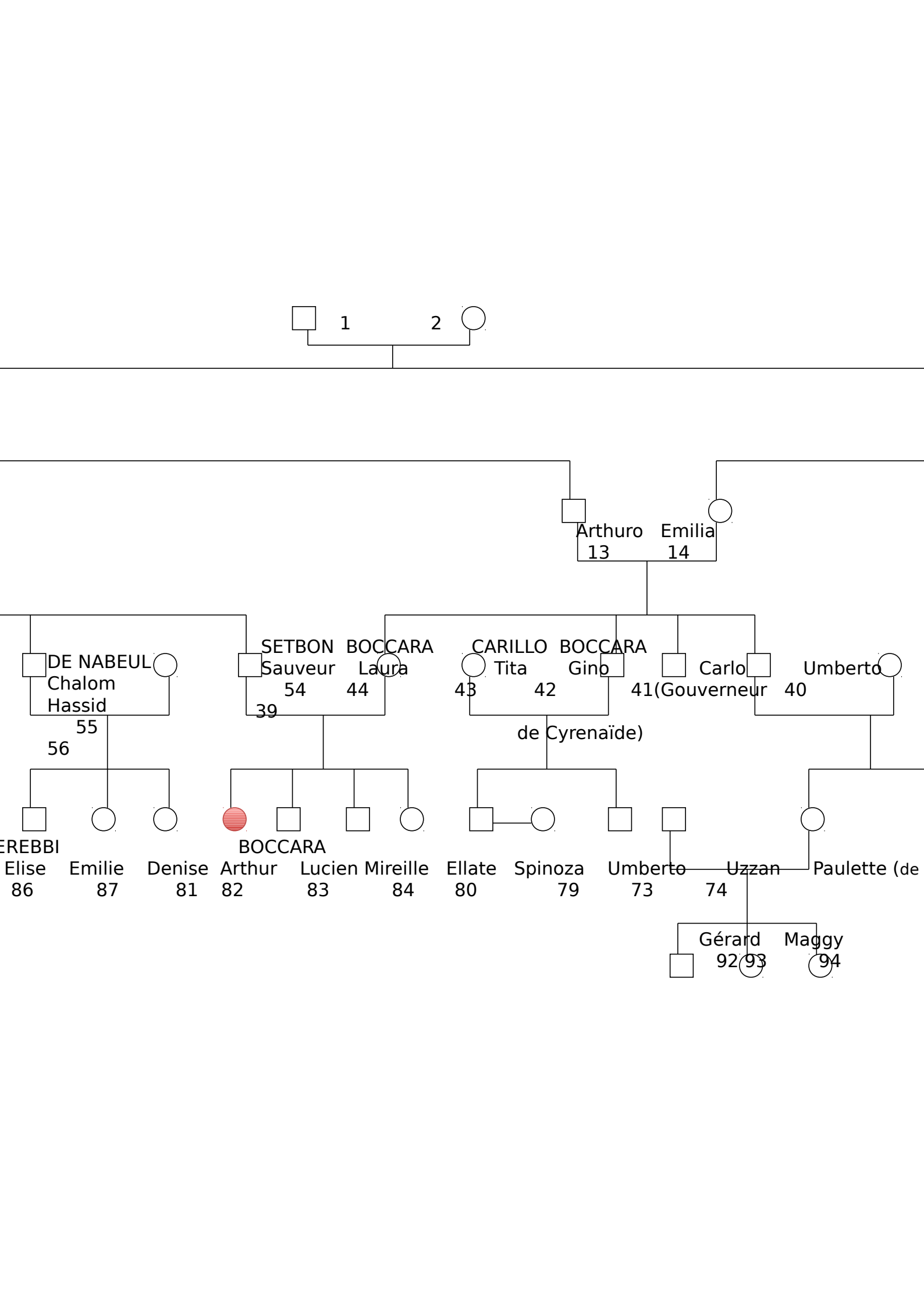



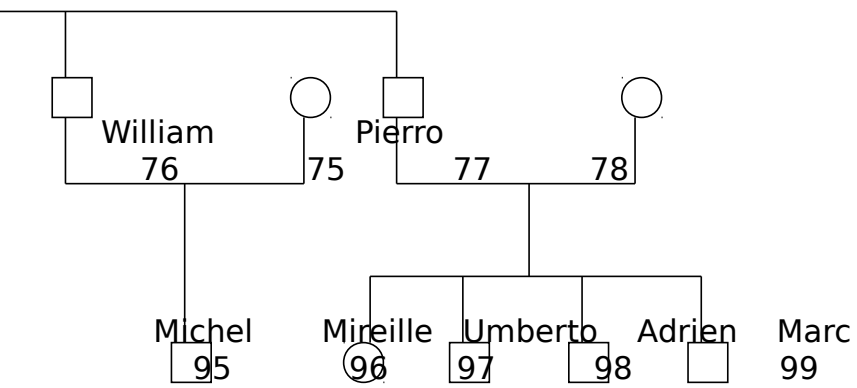
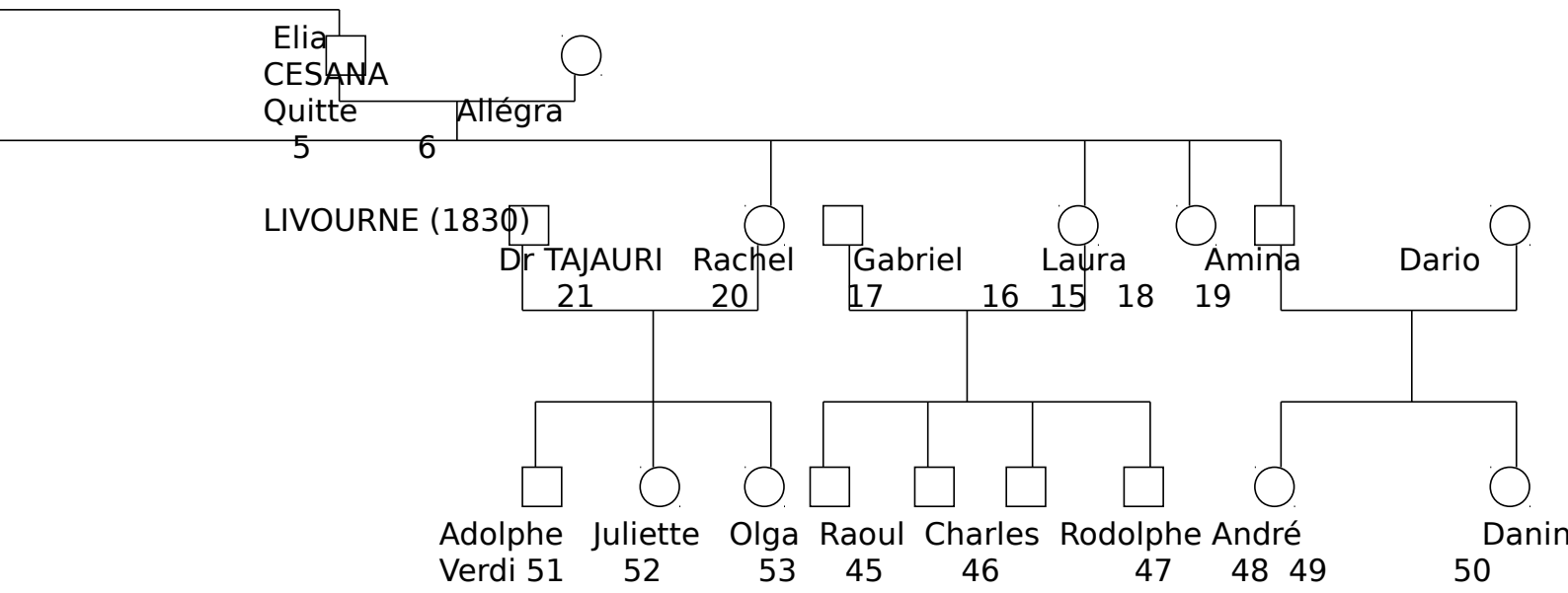

## ***Principale origine des juifs de Toscane***

Après leur expulsion d'Espagne en 1492, les juifs partirent provisoirement vers le Portugal, et puis vers le Maroc, la Hollande et l'Empire Ottoman dont la Tunisie.

Divers décrets successifs ("Costituzioni Livornine" ) en 1543, 1548, 1551, 1591 et 1593, signés successivement par les Grands Ducs de Toscane, Côme Ier, Ferdinand 1er et Ferdinand II, leur donnent pour mission de développer le port de **Livourne**.

Ces décrets leur garantissaient de très nombreux privilèges:

- liberté de culte sans signes distinctifs
  - liberté de se reconverter au judaïsme
  - liberté de porter des armes défensives
  - liberté d'acquérir des chevaux, et des biens immobiliers...
- 
- privilèges douaniers et fiscaux  
etc....

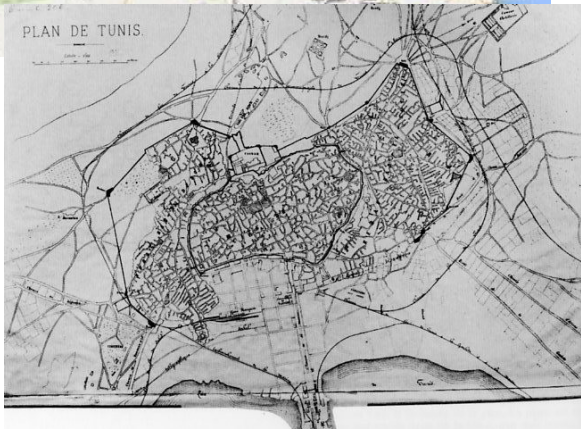

# **Les juif Grana ou Livournais de Tunisie**

## **L'EPOPEE TOUNSI-GRANA**

**De nombreux juifs d'origine espagnole ou portugaise établis à Livourne entretenaient des relations commerciales avec la Tunisie, où certains venaient résider et faire souche.**

**Ces " Livournais " ou Grana se firent de plus en plus nombreux**

## Des ancêtres des Nunez

**Nathan Nunes** fin du 16ème siècle transportait de Tunis a Livourne des esclaves libérés et diverses marchandises, notamment de la laine qui servira a fabriquer des chéchias dans les usines des Cardoso a Pise.

On trouve aussi le bateau **d'Estevao Nunes** qui assurait une liaison entre Lisbonne et Tunis, ainsi qu'un navire appartenant aux « Habre Nunes », aux Juifs Nunes.



Famille Grana



Souk el Grana

## **Evolution démographique.**

- Les Juifs Tunisiens étaient présents dans le pays depuis 1500 ans, bien avant l'arrivée des arabes; les livournais étaient là depuis près de 200 ans.

- En Tunisie se trouvaient aussi à partir du XV<sup>ème</sup> et XVI<sup>ème</sup> siècle, de nombreux juifs ibériques ou toscans d'origine ibérique, sujets du bey de Tunisie: General Valensi ou ministre des timbres **Emmanuel Nunez,**

- La plupart vivent désormais en France ou en Israël et certains sont même allés jusqu'en Amérique ou en Australie.

## Activités des Livournais au XIX et XXème siècles:

- *santé, hôpitaux*

- *écoles*

- *culture*

- **industrie** (meubles, huileries, **minoteries**, imprimeries)

Les livournais introduisent des industries alimentaires des conserveries (les Nunez, les Veroli),

-travaux publics,

-sociétés de navigation,

-assurances, cinéma, sport....

La présence des médecins italiens débute au début du XIXème siècle. La plupart d'entre eux furent médecins du bey et de la cour beylicale.

.

Silvia Finzi "Medicina e medici italiani in Tunisia", in Memorie italiane di Tunisia, Finzi Editore, Tunisi, nov. 2000.

exemple le **Professeur Guglielmo Levi**



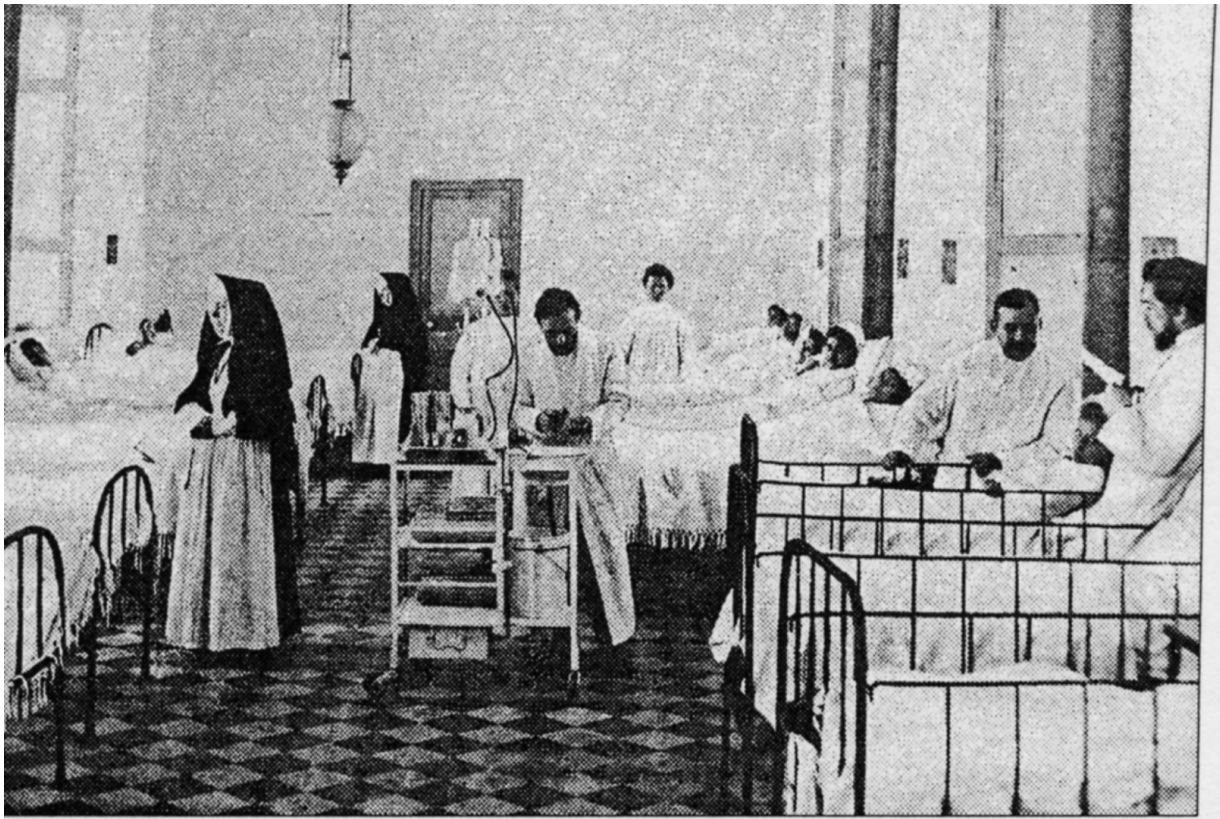

lale Italiano - Sala di Chirurgia ( Reparto del Prof. Guglielmo Levi )

**Hopital Italien de Tunis**, salle de chirurgie,  
service du Professeur Guglielmo Levi

**Comme le précise Lionel Levy :**

"La Nation Juive Portugaise, Livourne, Amsterdam, Tunis, 1591-1951", Paris, 1999, ed. l'Harmattan, 5  
rue de l'Ecole Polytechnique, Paris 5°

*Les descendants de ces juifs ibériques resteront marqués, pendant les siècles qui suivirent leur expulsion d'Espagne, par un sentiment de tragédie et de grandeur, et dans leurs traditions culturelles ils seront longtemps les héritiers des marchands " lettrés " hispano-arabes, avec une organisation sociale exemplaire, marquée en particulier par les soins gratuits aux indigents.*

L'écrivain **Albert Memmi**, originaire de cette communauté, écrit : " Quand je sus un peu d'histoire, j'en eus le vertige ; Phéniciens, Romains, Vandales, Byzantins, Berbères, Arabes, Espagnols, Turcs, Italiens, Français, j'en oublie et je dois en confondre. Cinq cents pas de promenade et l'on change de

# Michael et Emmanuel



## Michael Baker *tribute to Adrien*

One of the most important outcomes in our search for scientific truths is the discovery that it is the friendships with our students and colleagues that are to be treasured.

My friendship with Adrien Nunez is one of these treasures. Our interest in AFP brought Nunez. I was interested of estradiol to rat AFP a



# Michael Baker *tribute to* *Adrien suite*

In some of my visits to Paris, I stayed at his house in Vitry-sur-Seine. As an American, I particularly liked that the Mayor was a Communist.

I also found it to be an adventure when Adrien and I took the RER and Metro to Xavier Bico stopping at a café for coffee going to his lab.

